

Części eksploatacyjne do cięcia plazmowego

Części do uchwytu ABICUT 45 FANCUT 42 (40, 41) MOST

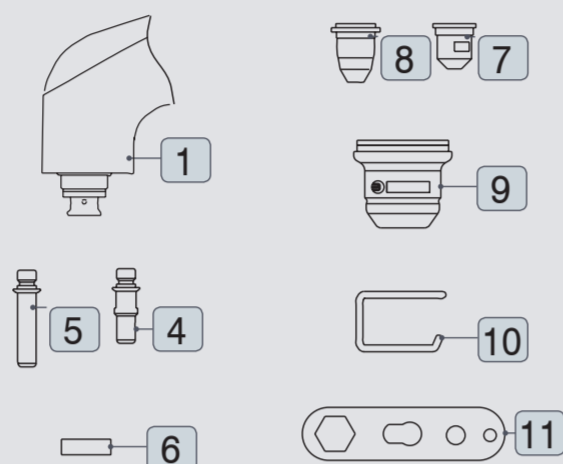

Lp.	Nazwa części	Nr kat. producenta	Nr katalogowy
1.	Główka palnika ABICUT 25K/45	748.0020.1	59 13 748020
2.	Rękojeść ABICUT	748.0053.1	59 13 748053
3.	Przycisk rękojeści	185.0005	55 13 007360
4.	Elektroda krótka (na wyposażeniu)	748.0032.10	59 13 748032
5.	Elektroda długa	748.0048.10	59 13 748048
6.	Dyfuzor	748.0033.2	59 13 748033
7.	Dysza standard 0,8 mm	748.0035.10	59 13 748035
7.1.	Dysza 0,65	748.0034.10	59 13 474034
8.	Dysza długa 0,9 mm (stykowa)	748.0049.10	59 13 748049
9.	Oslona kpl. ABICUT 45 (na wyposażeniu)	748.0043.2	59 13 748043
9.1.	Oslona 35A	748.0052.2	59 13 748052
10.	Płoza dystansowa ABICUT 25K/45	748.0050.5	59 13 748050
11.	Klucz ABICUT 25K/45/75	748.0059.1	59 13 748059
12.	Uchwyt plazmowy Abicut 45/6 m	-	59 03 030146



FANCUT 42 MOST

Części do uchwytu PT-80 FANCUT 71 (70) MOST



Lp.	Nazwa części	Nr katalogowy
	Uchwyt plazmowy PT-80 6 m Z0133AA	59 25 000010
1.	Główka palnika PT-80 Z0043AA	59 25 000015
1A.	O-ring 15x1,5 PT-80 Z0044AA	59 25 000016
1B.	Rurka chłodząca PT-80 Z0045AA	59 25 000017
2.	Rękojeść PT-80/100 Z0046AA	59 25 000018
2A.	Przycisk PT-80/100 Z0222AA	59 25 000019
3.	Elektroda PT-80 Z0048AA	59 25 000020
4.	Pierścień zawirowujący (Dyfuzor) PT-80 Z0049AA	59 25 000021
5.	Dysza PT-80 do cięcia stykowego 0,9 (30-40 A) Z0050AA	59 25 000022
6.	Dysza PT-80 1,0 (40-50 A) Z0051AA	59 25 000023
	Dysza PT-80 1,2 (60-70 A) Z0053AA	59 25 000024
7.	Oslona PT-80 Z0055AA	59 25 000025
8.	Prowadnica 2-stopkowa PT-80 Z0056AA	59 25 000026
9.	Dysza PT-80 kontaktowa 1,0 (40-50 A) Z0145AA	59 25 000027
	Dysza PT-80 kontaktowa 1,2 (60-70 A) Z0147AA	59 25 000028
11.	Oslona PT-80 kontaktowa Z0089AA	59 25 000029
12.	Końcówka kontaktowa (Prowadnica) PT-80/100 (40-70 A) Z0140AA	59 25 000030
-	Cyrkiel PT-80 Compass Z0134AA	59 25 000102

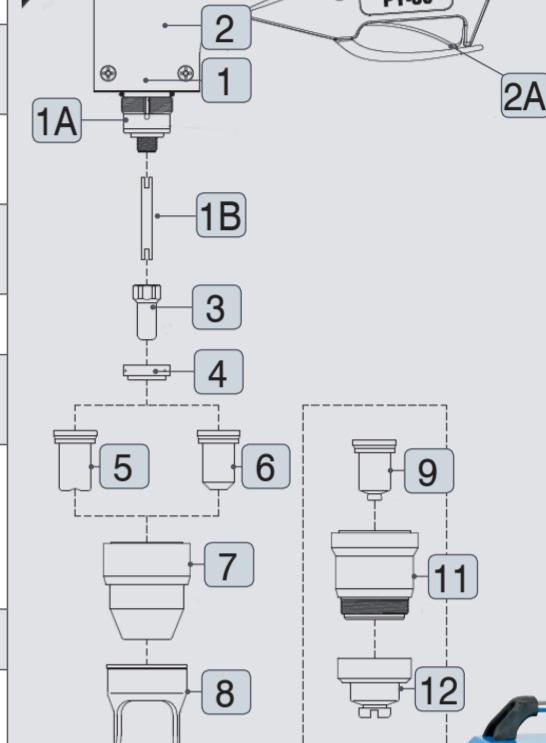
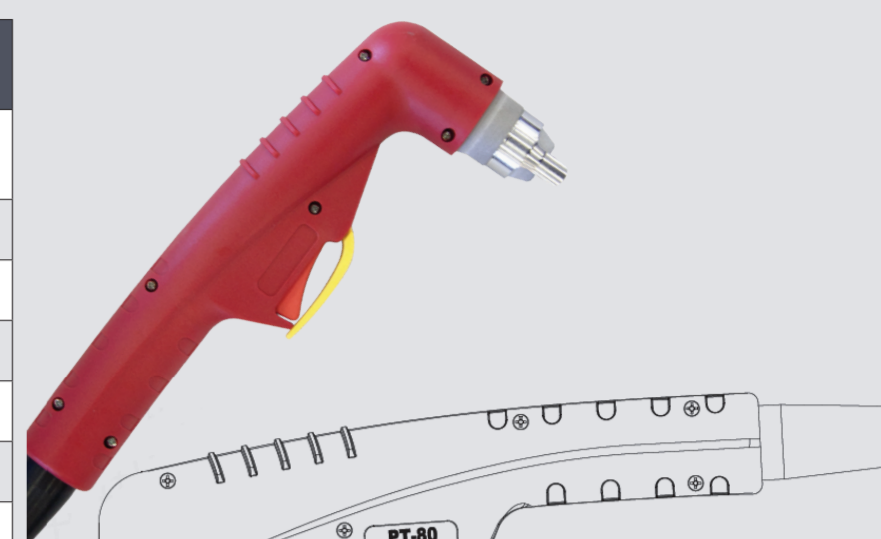

FANCUT 71 MOST

Części do uchwytu PT-100 FANCUT 101 (100) MOST



Lp.	Nazwa części	Nr katalogowy
	Uchwyt plazmowy PT-100 6 m Z0042AA	59 25 000070
1.	Główka palnika PT-100 Z0057AA	59 25 000075
1A.	O-ring 18x1,5 PT-100 Z0058AA	59 25 000076
1B.	Rurka chłodząca PT-100 Z0059AA	59 25 000077
2.	Rękojeść PT-80/100 Z0046AA	59 25 000018
2B.	Przycisk PT-80/100 Z0222AA	59 25 000019
3.	Elektroda PT-100 Z0060AA	59 25 000078
4.	Pierścień zawirowujący (Dyfuzor) PT-100 (30-70 A) Z0061AA	59 25 000079
5.	Pierścień zawirowujący (Dyfuzor) PT-100 (80-120 A) Z0062AA	59 25 000080
6.	Dysza PT-100 do cięcia stykowego 0,9 (30-40 A) Z0063AA	59 25 000081
7.	Dysza PT-100 1,0 (40-50 A) Z0064AA	59 25 000082
	Dysza PT-100 1,2 (60-70 A) Z0066AA	59 25 000083
8.	Dysza PT-100 1,5 (100-110 A) Z0068AA	59 25 000093
9.	Oslona PT-100 (30-70 A) Z0070AA	59 25 000085
10.	Oslona PT-100 (80-120 A) Z0071AA	59 25 000086
11.	Prowadnica 2-stopkowa PT-100 Z0072AA	59 25 000087
12.	Dysza PT-100 kontaktowa 1,0 (40-50 A) Z0093AA	59 25 000088
12.1.	Dysza PT-100 kontaktowa 1,2 (60-70 A) Z0094AA	59 25 000095
13.	Dysza PT-100 kontaktowa 1,5 (100-110 A) Z0095AA	59 25 000089
14.	Dysza do żłobienia PT-100 2,2 (100-120 A) ZZ0092AA	59 25 000090
15.	Oslona PT-100 kontaktowa Z0096AA	59 25 000091
16.	Końcówka kontaktowa PT-80/100 (30-70 A) Z0140AA	59 25 000030
17.	Oslona PT-100 kontaktowa (Prowadnica) (80-120 A) ZZ0097AA	59 25 000092
18.	Oslona PT-100 do żłobienia PT-80-100 (40-70 A) ZZ0090AA	59 25 000032
-	Cyrkiel PT-100 Compass Z0143AA	59 25 000104

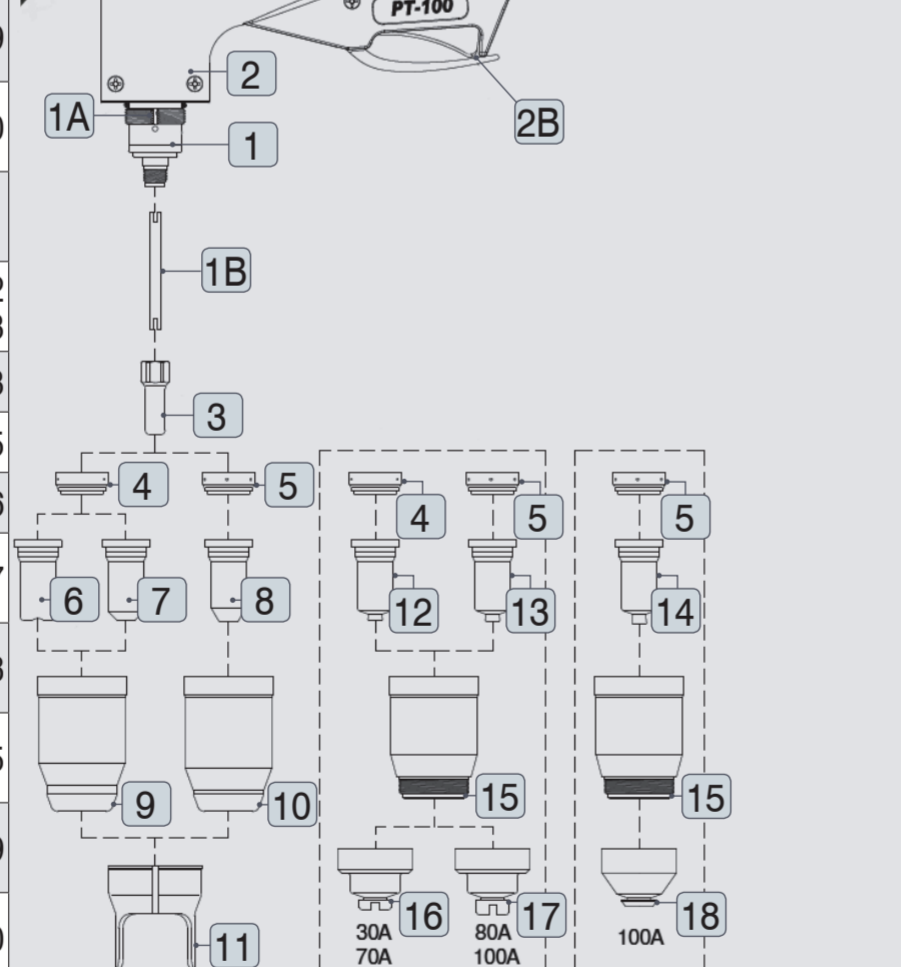
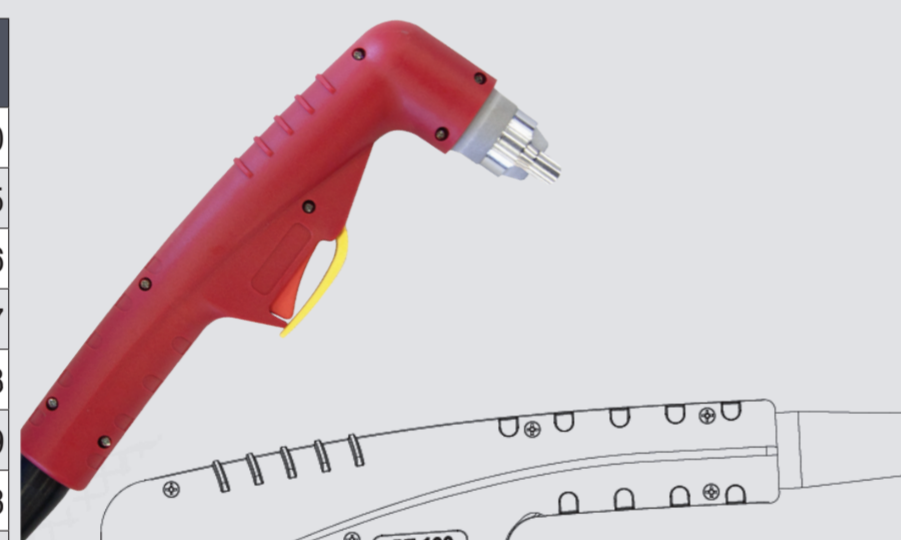

FANCUT 101 MOST

Części do uchwytu SVH-105 FANCUT 106 (105)* HD MOST



Lp.	Nazwa części	Nr katalogowy
A.	Palnik plazmowy ręczny SVH-105 75°	59 26 007037
B.	Palnik plazmowy ręczny SVH-105 15°	59 26 007038
C.	Pakiet przewodów 6,7 m SV-105, SV-125 7 PIN	59 26 007076-1
C1.	Pakiet przewodów 9,0 m SV-105, SV-125 7 PIN	59 26 007103-1
D.	Przedłużenie pakietu przew. 6,0 m SV-125 7 PIN	59 26 007088-3
-	Zestaw startowy części do SVH-105	59 26 007112
-	O-Ring (opak. 2 szt)	59 26 005790
1.	Elektroda 20-105 A (opak. 10 szt)	59 26 005830
2.	Dyfuzor gazowy 20-70 A (opak. 2 szt)	59 26 005936
	Dyfuzor gazowy 85-105 A (opak. 2 szt)	59 26 006998
3.	Dysza 20-50 A (opak. 10 szt)	59 26 005832
	Dysza 60-70 A (opak. 10 szt)	59 26 005937
	Dysza 80-90 A (opak. 10 szt)	59 26 007000
	Dysza 95-105 A (opak. 10 szt)	59 26 007001
4.	Oslona dyszy 20-70 A eco	59 26 007070
	Oslona dyszy 80-105 A eco	59 26 007071
5.	Końcówka osłony 20-70 A	59 26 007073
	Końcówka osłony 85-105 A	59 26 007072
6.	Dysza do żłobienia 45 A (opak. 10 szt)	59 26 007074
	Dysza do żłobienia 70 A (opak. 10 szt)	59 26 007075
	Dysza do żłobienia 105 A (opak. 10 szt)	59 26 007153
7.	Końcówka do żłobienia 20-105 A masz.	59 26 007154
8.	Elektroda wydłużona 20-105 A (opak. 10 szt)	59 26 007155
9.	Dysza wydłużona 20-50 A (opak. 10 szt)	59 26 007156
	Dysza wydłużona 70 A (opak. 10 szt)	59 26 007157
	Dysza wydłużona 85 A (opak. 10 szt)	59 26 007158
	Dysza wydłużona 105 A (opak. 10 szt)	59 26 007159
10.	Końcówka osłony wydłuż. 20-70 A	59 26 007107
	Końcówka osłony wydłuż. 85-105 A	59 26 007108
-	Zestaw do ukosowania Bevel Tolls	59 26 005872
-	Zestaw cyrkiła SVH-105, 125	59 26 007175

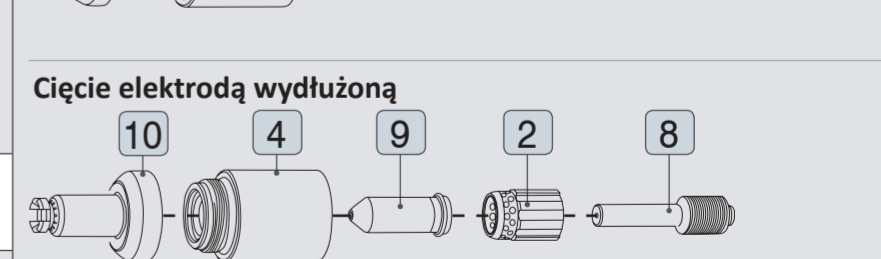
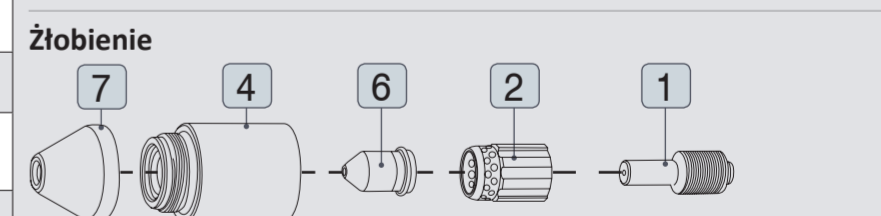
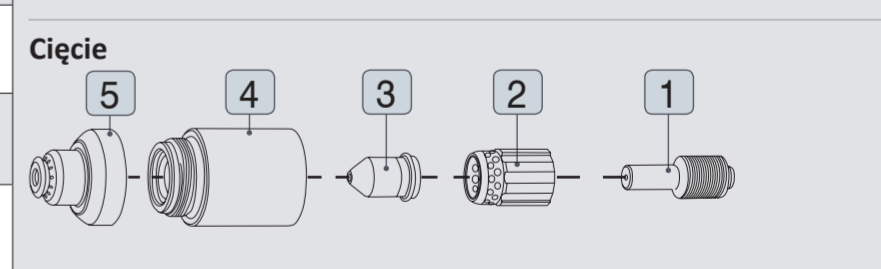
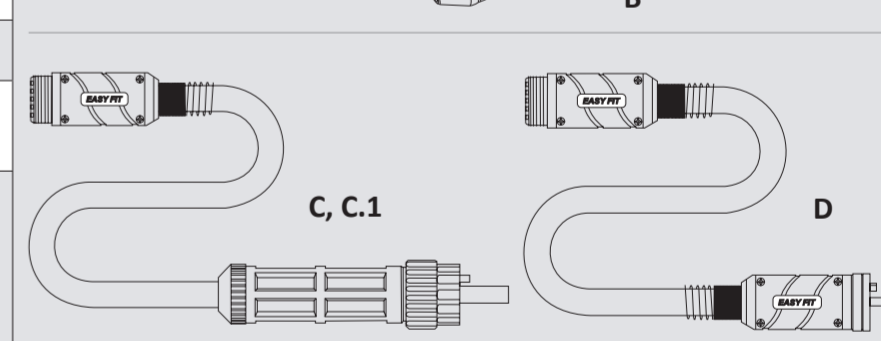
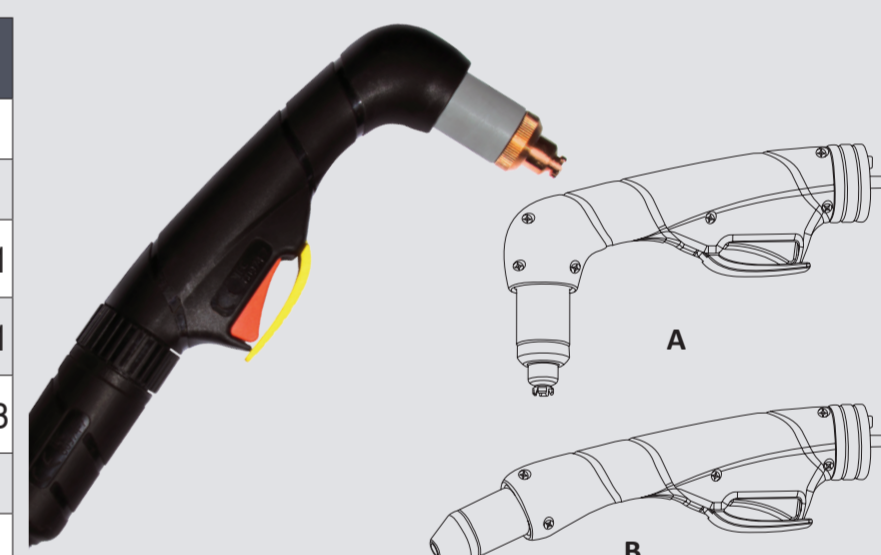

FANCUT 106 HD MOST



Przecinarki plazmowe
FANCUT MOST - jak ciąć plazmą?